

COPYRIGHT © Hangzhou EZVIZ Software Co., Ltd.. ALL RIGHTS RESERVED.

Any and all information, including, among others, wordings, pictures, graphs are the properties of Hangzhou EZVIZ Software Co., Ltd. (hereinafter referred to as “EZVIZ”). This user manual (hereinafter referred to as “the Manual”) cannot be reproduced, changed, translated, or distributed, partially or wholly, by any means, without the prior written permission of EZVIZ. Unless otherwise stipulated, EZVIZ does not make any warranties, guarantees or representations, express or implied, regarding to the Manual.

About this Manual

The Manual includes instructions for using and managing the product. Pictures, charts, images and all other information hereinafter are for description and explanation only. The information contained in the Manual is subject to change, without notice, due to firmware updates or other reasons. Please find the latest version in the EZVIZ™ website (<http://www.ezvizlife.com>).

Revision Record

New release – January, 2019

Trademarks Acknowledgement

EZVIZ™, ™, and other EZVIZ's trademarks and logos are the properties of EZVIZ in various jurisdictions. Other trademarks and logos mentioned below are the properties of their respective owners.

Legal Disclaimer

TO THE MAXIMUM EXTENT PERMITTED BY APPLICABLE LAW, THE PRODUCT DESCRIBED, WITH ITS HARDWARE, SOFTWARE AND FIRMWARE, IS PROVIDED “AS IS”, WITH ALL FAULTS AND ERRORS, AND EZVIZ MAKES NO WARRANTIES, EXPRESS OR IMPLIED, INCLUDING WITHOUT LIMITATION, MERCHANTABILITY, SATISFACTORY QUALITY, FITNESS FOR A PARTICULAR PURPOSE, AND NON-INFRINGEMENT OF THIRD PARTY. IN NO EVENT WILL EZVIZ, ITS DIRECTORS, OFFICERS, EMPLOYEES, OR AGENTS BE LIABLE TO YOU FOR ANY SPECIAL, CONSEQUENTIAL, INCIDENTAL, OR INDIRECT DAMAGES, INCLUDING, AMONG OTHERS, DAMAGES FOR LOSS OF BUSINESS PROFITS, BUSINESS INTERRUPTION, OR LOSS OF DATA OR DOCUMENTATION, IN CONNECTION WITH THE USE OF THIS PRODUCT, EVEN IF EZVIZ

HAS BEEN ADVISED OF THE POSSIBILITY OF SUCH DAMAGES. TO THE MAXIMUM EXTENT PERMITTED BY APPLICABLE LAW, IN NO EVENT SHALL EZVIZ'S TOTAL LIABILITY FOR ALL DAMAGES EXCEED THE ORIGINAL PURCHASE PRICE OF THE PRODUCT.

EZVIZ DOES NOT UNDERTAKE ANY LIABILITY FOR PERSONAL INJURY OR PROPERTY DAMAGE AS THE RESULT OF PRODUCT INTERRUPTION OR SERVICE TERMINATION CAUSED BY: A) IMPROPER INSTALLATION OR USAGE OTHER THAN AS REQUESTED; B) THE PROTECTION OF NATIONAL OR PUBLIC INTERESTS; C) FORCE MAJEURE; D) YOURSELF OR THE THIRD PARTY, INCLUDING WITHOUT LIMITATION, USING ANY THIRD PARTY'S PRODUCTS, SOFTWARE, APPLICATIONS, AND AMONG OTHERS.

REGARDING TO THE PRODUCT WITH INTERNET ACCESS, THE USE OF PRODUCT SHALL BE WHOLLY AT YOUR OWN RISKS. EZVIZ SHALL NOT TAKE ANY RESPONSIBILITIES FOR ABNORMAL OPERATION, PRIVACY LEAKAGE OR OTHER DAMAGES RESULTING FROM CYBER ATTACK, HACKER ATTACK, VIRUS INSPECTION, OR OTHER INTERNET SECURITY RISKS; HOWEVER, EZVIZ WILL PROVIDE TIMELY TECHNICAL SUPPORT IF REQUIRED. SURVEILLANCE LAWS AND DATA PROTECTION LAWS VARY BY JURISDICTION. PLEASE CHECK ALL RELEVANT LAWS IN YOUR JURISDICTION BEFORE USING THIS PRODUCT IN ORDER TO ENSURE THAT YOUR USE CONFORMS TO THE APPLICABLE LAW. EZVIZ SHALL NOT BE LIABLE IN THE EVENT THAT THIS PRODUCT IS USED WITH ILLEGITIMATE PURPOSES.

IN THE EVENT OF ANY CONFLICTS BETWEEN THE ABOVE AND THE APPLICABLE LAW, THE LATTER PREVAILS.

パッケージ同梱物

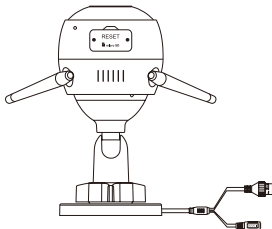

Wi-Fiカメラ



ドリルテンプレート



ネジキット

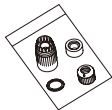

防水キット



電源アダプタ



規制情報



クイックスタートガイド

基本操作

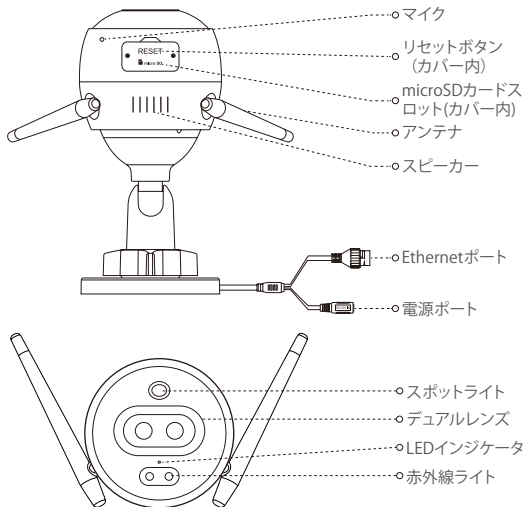

名前

LEDイン
ジケータ

説明

- ・ 赤で点灯: カメラが起動中です。
- ・ ゆっくり赤で点滅: Wi-Fi接続に失敗しました。
- ・ 速く赤で点滅: カメラに異常(例: microSDカードのエラー)が発生しています。
- ・ 青く点灯: EZVIZアプリ上でビデオを閲覧中です。
- ・ ゆっくり青で点滅: カメラは正常に動作しています。
- ・ 速く青で点滅: カメラはWi-Fi接続可能状態です。

EZVIZアプリの入手

1. お使いのスマートフォンを2.4GHzのWi-Fiネットワークに接続します。
2. App StoreまたはGoogle Play^(TM)で「EZVIZ」を検索します。
3. EZVIZアプリをダウンロードしてインストールします。
4. アプリを起動し、EZVIZユーザアカウントを登録します。

セットアップ

以下の手順でカメラをセットアップしてください:

1. カメラの電源をオンにします。
2. EZVIZアプリのユーザアカウントにログインします。
3. カメラをインターネットに接続します。
4. カメラをEZVIZアカウントに追加します。

Wi-Fiカメラをセットアップする方法

1 電源オン

手順:

1. カメラの電源ポートに電源アダプタを接続します。
2. 電源アダプタを電源コンセントに接続します。

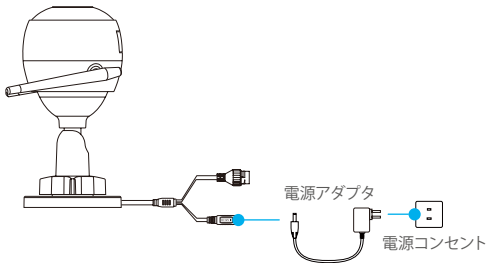

- i** カメラの電源が入りWi-Fiが設定できる状態になると、LEDが速く青で点滅しなくなります。

2 インターネットへの接続

- ① • ワイヤレス接続: カメラをWi-Fiに接続します。オプション 1を参照してください。
- ケーブルによる接続: カメラをルータに接続します。オプション 2を参照してください。

オプション 1: EZVIZアプリを使ってWi-Fiを設定します。

手順:

1. EZVIZアプリを使ってアカウントにログインします。
2. ホーム画面で右上隅の「+」をタップし、QRコードスキャンインターフェイスを開きます。

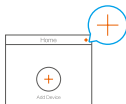

3. クイックスタートガイドの表紙またはカメラの本体にあるQRコードをスキャンします。

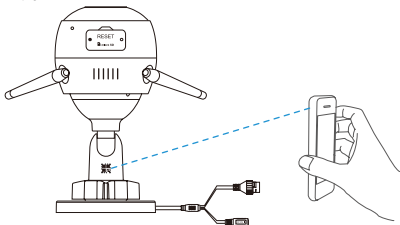

4. EZVIZアプリのウィザードにしたがって、Wi-Fi設定を完了します。

- ① スマートフォンが接続されているのと同じWi-Fiを選択してカメラを接続してください。
- ① リセットボタンを5秒間長押しして再起動すると、すべてのパラメータがデフォルト値に設定されます。
以下のような場合にはリセットボタンを5秒間長押ししてください:
 - カメラがWi-Fiネットワークへの接続に失敗した。
 - 別のWi-Fiネットワークに変更したい。

オプション 2: Wi-Fiカメラをルーターに接続します。

手順:

1. Ethernetケーブルで、ルーターのLANポートにカメラを接続します。

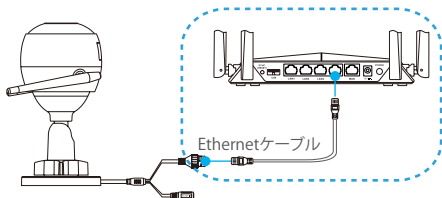

2. EZVIZアプリを使ってアカウントにログインします。
3. ホーム画面で右上隅の「+」をタップし、QRコードスキャンインターフェイスを開きます。



4. クイックスタートガイドの表紙またはカメラの本体にあるQRコードをスキャンします。

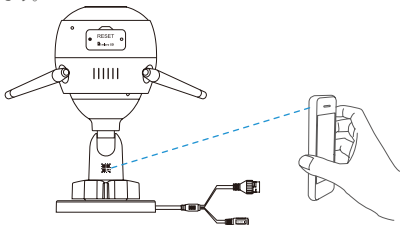

5. ウィザードにしたがってカメラをEZVIZアプリに追加します。

インストール (オプション)

1 microSDカードの設置 (オプション)

1. カメラのカバーを取り外します。
2. 下図の通り、microSDカード (別売) をカードスロットに挿入します。
3. カバーを元通りに取り付けます。

i microSDカードを挿入したら、使用する前にEZVIZアプリでカードを初期化してください。

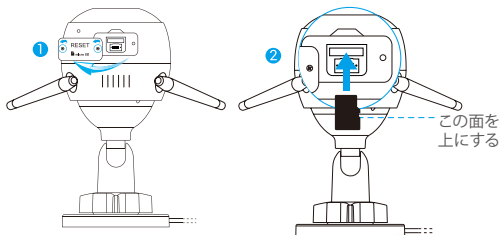

4. EZVIZアプリで、「Device Settings」(デバイス設定)インターフェイスの「Storage Status」(ストレージステータス)をタップして、SDカードのステータスを確認します。
5. メモリカードのステータスが「Uninitialized」(未初期化)と表示されている場合、タップして初期化します。

i ステータスが「Normal」(正常)に変わり、ビデオの保存ができるようになります。

2 カメラの設置

カメラを壁面や天井にマウントすることもできます。ここでは壁面マウントを例にとって説明します。

- ① 推奨設置高度: 3m (10フィート)。
- ② 壁/天井がカメラの3倍の重量を耐えられる十分な強度であることを確認してください。
- ③ カメラのレンズに明るい光が直接射し込むような場所にカメラを設置することは避けてください。

- カメラをマウントする表面にドリルテンプレートを当てます。
- (セメントの壁面/天井の場合のみ)** テンプレートにしたがってドリルでネジ穴を開け、3本のアンカーを挿入します。
- 金属ネジ3本を使用して、テンプレートにしたがってカメラを固定します。

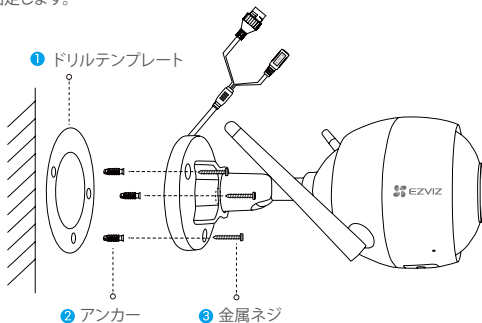

- ① ベースを設置した後、必要に応じてドリルテンプレートを取り除いてください。

3 監視角度を調整する

- 調整ネジを緩めます。
- カメラが最適な視野を確保できるよう、監視角度を調整します。
- 調整ネジを締め直します。

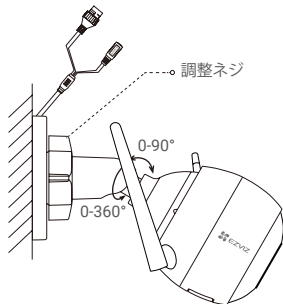

- i** microSDカードスロットが下向きになっていることを確認してください。
- i** 詳細情報についてはwww.ezvizlife.comを参照してください。